

## 典型性能

- 超宽范围输入(4:1),输出 20W
- 转换效率 90%(Typ)
- 隔离电压 1500Vdc
- 超低待机功耗:0.05W(典型值)
- 超快速启动:1ms(典型值)
- 工作温度范围: -40° C~+85° C
- 输入欠压保护, 输出短路, 过流, 过压保护
- 金属外壳, 输出纹波低
- 国际标准引脚, PCB 板直插安装

20W, 超宽电压输入, 隔离稳压单路/双路,  
DIP 封装, DC-DC 模块电源



RoHS

URB\_YMD-20WR3& URA\_YMD-20WR3 系列产品输出功率为 20W, 4:1 宽电压输入范围, 效率高达 91%, 1500VDC 的常规隔离电压, 允许工作温度-40°C to +85°C, 具有输入欠压保护, 输出过压、过流、短路保护功能, 裸机满足 CISPR32/EN55032 CLASS A, 广泛应用于医疗、工控、电力、仪器仪表、通信、铁路等领域。

## 产品编码规则

UR x xx xx YMD - 20W R3

- 后缀 (3代产品)
- 额定输出功率(20W)
- 封装形式 (25.4x25.4mm)
- 输出电压 (标称)
- 输入电压 (标称)
- 输出路数 (B单路/A双路输出,1500Vdc隔离)
- 产品系列 (UR表示4:1输入)

## 产品选型表

认证	产品型号 <sup>①</sup>	输入电压范围 (Vdc)		输出电压/电流		纹波与噪声	最大容性负载	效率
		标称值 <sup>②</sup> (范围值)	最大值	输出电压 (Vdc)	输出电流 (mA) (Max. Min.)	满载 (mVp-p) (Typ. /Max.)	μF Max.	% (Min. /Typ.)
	URB2403YMD-20WR3	24 (9~36)	40	3.3	5000/0	30/50	10000	83/85
	URB2405YMD-20WR3			5	4000/0	30/50	10000	85/87
	URB2409YMD-20WR3			9	2222/0	50/80	10000	84/86
	URB2412YMD-20WR3			12	1667/0	50/80	1600	86/88
	URB2415YMD-20WR3			15	1333/0	50/80	1000	86/88
	URB2424YMD-20WR3			24	833/0	50/80	500	88/90
	URA2405YMD-20WR3			±5	±2000/0	30/50	2000	82/84
	URA2409YMD-20WR3			±9	±1111/0	50/80	2000	84/86
	URA2412YMD-20WR3			±12	±833/0	50/80	800	86/88
	URA2415YMD-20WR3			±15	±667/0	50/80	600	86/88
	URA2424YMD-20WR3			±24	±417/0	50/80	470	86/88
	URB4803YMD-20WR3			48 (18-75)	80	3.3	5000/0	30/50
	URB4805YMD-20WR3	5	4000/0			30/50	10000	85/87

URB4809YMD-20WR3			9	2222/0	50/80	10000	84/86
URB4812YMD-20WR3			12	1667/0	50/80	1600	89/91
URB4815YMD-20WR3			15	1333/0	50/80	1000	89/91
URB4824YMD-20WR3			24	833/0	50/80	500	89/91
URA4805YMD-20WR3	48 (18-75)	80	±5	±2000/0	30/50	2000	82/84
URA4809YMD-20WR3			±9	±1111/0	50/80	2000	84/86
URA4812YMD-20WR3			±12	±833/0	50/80	800	86/88
URA4815YMD-20WR3			±15	±667/0	50/80	600	86/88
URA4824YMD-20WR3			±24	±417/0	50/80	470	86/88

注：1、因篇幅有限，以上只是典型产品列表，若需列表以外产品，请与本公司销售部联系。

2、最大容性负载表示+Vo 或-Vo 可接的最大电容性负载，若超过该值，产品将无法正常工作。

3、输入电压超过最大值，可能会造成产品永久损坏；

测试条件：如无特殊指定，所有参数测试均在标称输入电压、纯阻性额定负载及 25℃ 室温环境下测得。

## 输入特性

项目	工作条件	Min.	Typ.	Max.	单位	
输入电流 (满载/空载)	24VDC 标称输入系列，标称输入电压	3.3V	-	782/30	800/50	mA
		5V/9V	-	957/35	980/55	
		12V	-	946/4	968/8	
		15V	-	946/4	968/8	
		24V	-	946/4	968/8	
		±5V/9V	-	957/4	980/35	
		±12V	-	946/4	968/8	
		±15V	-	946/4	968/8	
		±24V	-	946/4	968/8	
	48VDC 标称输入系列，标称输入电压	3.3V	-	391/15	400/30	
		5V/9V	-	478/20	490/30	
		12V	-	473/2	484/4	
		15V	-	473/2	484/4	
		24V	-	473/2	484/4	
		±5V/9V	-	484/2	496/4	
		±12V	-	473/2	484/4	
		±15V	-	473/2	484/4	
		±24V	-	473/2	484/4	
反射纹波电流	标称输入电压	-	30	-	mA	
冲击电压 (Isec.max)	24VDC 标称输入系列	-0.7	-	50	VDC	
	48VDC 标称输入系列	-0.7	-	100		
启动电压	24VDC 标称输入系列	-	-	9		
	48VDC 标称输入系列	-	-	18		
输入欠压保护	24VDC 标称输入系列	5.5	6.5	-		
	48VDC 标称输入系列	12	15.5	-		
启动时间	标称输入电压和恒阻负载	-	10	-	mS	
输入滤波器类型	PI 型					

热插拔		不支持			
遥控端 (Ctrl) *	模块开启	Ctrl 悬空或接 TTL 高电平 (3.5-12VDC)			
	模块关端	Ctrl 接 GND 或低电平 (0-1.2VDC)			
	关断时输入电流	-	2	7	mA

注: \*Ctrl 控制引脚的电压是相对于输入引脚 GND

### 输出特性

项目	工作及测试条件	+Vo1			-Vo2		
		Min.	Typ.	Max.	Min.	Typ.	Max.
输出负载	负载百分比	0%	-	100%	0%	-	100%
输出电压精度		-	±1.0%	±2.0%	-	±2.0%	±3.0%
线性调整率	输入电压范围	-	±0.2%	±0.5%	-	±1.5%	±2%
负载调整率	20% ~ 100%额定负载, 平衡负载	-	±0.5%	±1%	-	±4.0%	±5.0%
纹波&噪声	纯电阻负载, 20MHz 带宽, 峰峰值, 5% ~ 100%负载	-	50mVp-p	80mVp-p	-	50mVp-p	80mVp-p
启动延迟时间		-	1ms	-	-	1ms	-
输出电压调节	输入电压范围	-	-	±10%	-	无调节端	-
动态响应阶跃偏差	25%的标称负载阶跃	-	±3.0%	±5.0%	-	±3.0%	±5.0%
动态响应恢复时间		-	300 μs	500 μs	-	300 μs	500 μs
输出过压保护	全电压范围输入	110% Vo	-	160%Vo			
输出过流保护	全电压范围输入	110% Io	150% Io	200% Io			
输出短路保护	全电压范围输入	可持续, 自恢复					

注: ①输出电压为±5VDC、±9VDC 的产品型号, 在 0% - 5%负载条件下, 输出电压精度最大值为±5%;

②按 0%-5%负载工作条件测试时, 负载调整率的指标为±5%;

③0%-5%的负载纹波&噪声小于等于 5%Vo. 纹波和噪声的测试方法双绞线测试法, 可以在输出端加容性负载降低轻载纹波。

### 一般特性

项目	工作条件	Min.	Typ.	Max.	单位
绝缘电压	输入-输出, 测试时间 1 分钟, 漏电流小于 1mA	1500	--	--	VDC
绝缘电阻	输入-输出, 绝缘电压 500VDC	1000	--	--	MΩ
隔离电容	输入-输出, 100KHz/0.1V	--	1000	--	pF
工作温度	使用参考温度降额曲线图	-40	--	+85	°C
储存温度		-40	--	+125	
工作最大壳温		--	--	+100	
储存湿度	无凝结	5	--	95	%RH
引脚耐焊接温度	焊点距离外壳 1.5mm, 10 秒	--	--	+300	°C
开关频率	PWM 模式	--	250	--	KHz
震动		10-55Hz, 10G, 30 Min. along X, Y and Z			
外壳材料		铝合金外壳			
最小无故障间隔时间	MIL-HDBK-217F@25°C	--	2X10 <sup>5</sup>	--	Hrs

温度特性曲线图

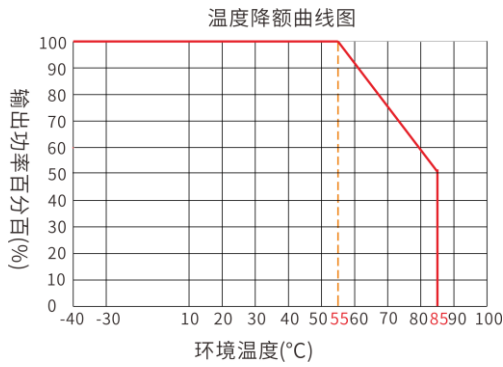

参考设计

1、推荐测试电路

一般推荐电容: C1: 47-100 μF; C2、C3: 10-22 μF。

所有该系列的DC/DC 转换器在出厂前, 都是按照(图1)推荐的测试电路进行测试。

若要求进一步减少输入输出纹波, 可将输入输出外接电容 C1、C2、C3 加大或选用串联等效阻抗值小的电容, 但容值不能大于该产品的最大容性负载。



图1

2、EMC 解决方案——推荐电路

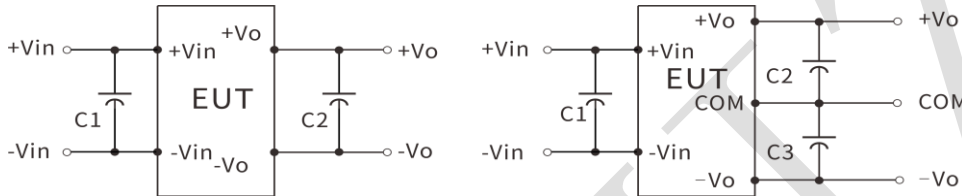
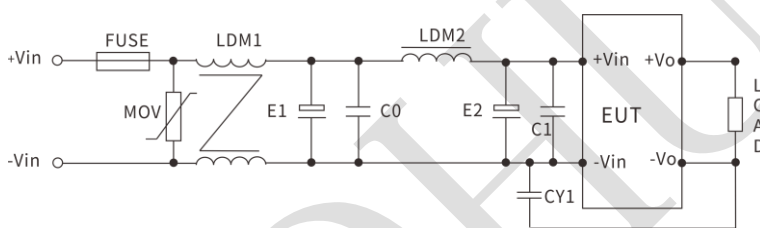

参数推荐:

器件代号	24V 输入产品	48V 输入产品
FMSE 保险丝	根据客户需求接入相对应的保险丝	
MOV 压敏电阻	14D560K	14D101K
LDM1 共模电感	10 mH	15 mH
E1、E2 电解电容	100 μF/50V	100 μF/100V
C0、C1 陶瓷电容	1 μF/50V	1 μF/100V
LDM2 差模电感	10 μH	15 μH
CY1 安规 Y2 电容	1nF/250Vac	

3、输出滤波外围推荐电路

正负双路输出产品

单路输出产品

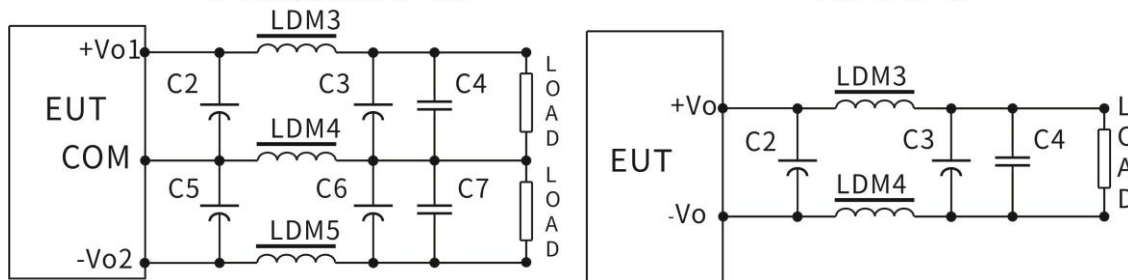

对纹波&噪声要求一般时, 外围推荐仅使用 C2、C5 即可; 对纹波&噪声要求严格时, 推荐使用上图电路。

- 注意：1、C2、C3、C5、C6 使用高频低阻电解电容，且总容量不可超过手册标注的最大容性负载，否则模块将无法启动。  
2、容性负载时，必须保证 3% 的最小负载，否则会引起模块输出异常。  
3、LDM5 仅使用于双路输出产品。

## 参数推荐：

器件代号	3.3V 输出	±5V 或 5V 输出	±9V/12V 或	±15V 或 15V 输出	±24V 或 24V 输出
LDM3 电感	0.47 μH	1 μH	2.2 μH	2.2 μH	4.7 μH
LDM4 电感	0.47 μH	1 μH	2.2 μH	2.2 μH	4.7 μH
LDM5 电感	-	1 μH	2.2 μH	2.2 μH	4.7 μH
C2、C3 电解电容	220 μF	220 μF	100 μF	100 μF	68 μF
C5、C6 电解电容	220 μF	220 μF	100 μF	100 μF	68 μF
C4、C7 陶瓷电容	1 μF/50V				

## 4、Trim 的使用以及 Trim 电阻的计算

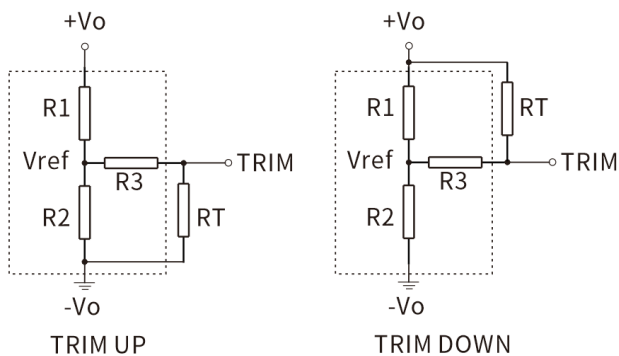

Trim 电阻的计算公式:

$$\text{UP: } RT = \frac{\textcircled{R} * R2}{R2 - \textcircled{R}} - R3 \quad \textcircled{R} = \frac{V_{\text{ref}}}{V_o - V_{\text{ref}}} * R1$$

$$\text{down: } RT = \frac{\textcircled{R} * R1}{R1 - \textcircled{R}} - R3 \quad \textcircled{R} = \frac{V_o - V_{\text{ref}}}{V_{\text{ref}}} * R2$$

RT 为 TRIM 电阻

Ⓜ 为自定义参数, 无实质含义

Trim 的使用电路(虚线框为产品内部)

## 参考说明:

Vout (V)	R1 (KΩ)	R2 (KΩ)	R3 (KΩ)	Vref (V)
3.3	30	18.261	84.5	1.25
5	45.3	14.778	84.5	1.25
9	30	11.441	120	2.5
12	56	14.571	84.5	2.5
15	56	11.218	154	2.5
24	84.5	9.791	84.5	2.5

## 6、纹波&amp;噪声测试：（双绞线法 20MHZ 带宽）

## 测试方法:

1、纹波噪声是利用 12# 双绞线连接，示波器带宽设置为 20MHz，100M 带宽探头，且在探头端上并联 0.1uF 聚丙烯电容和 47uF 高频低阻电解电容，示波器采样使用 Sample 取样模式。

## 2、输出纹波噪声测试示意图:

把电源输入端连接到输入电源，电源输出通过治具板连接到电子负载，测试单独用 30cm±2cm 取样线直接从电源输出口取样。功率线根据输出电流的大小选取相应线径的带绝缘皮的导线。

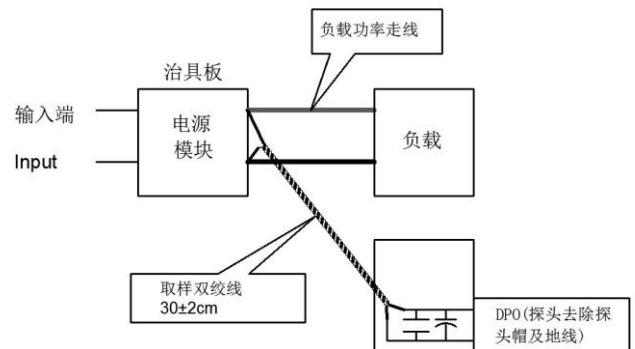

## 封装尺寸与引脚功能图

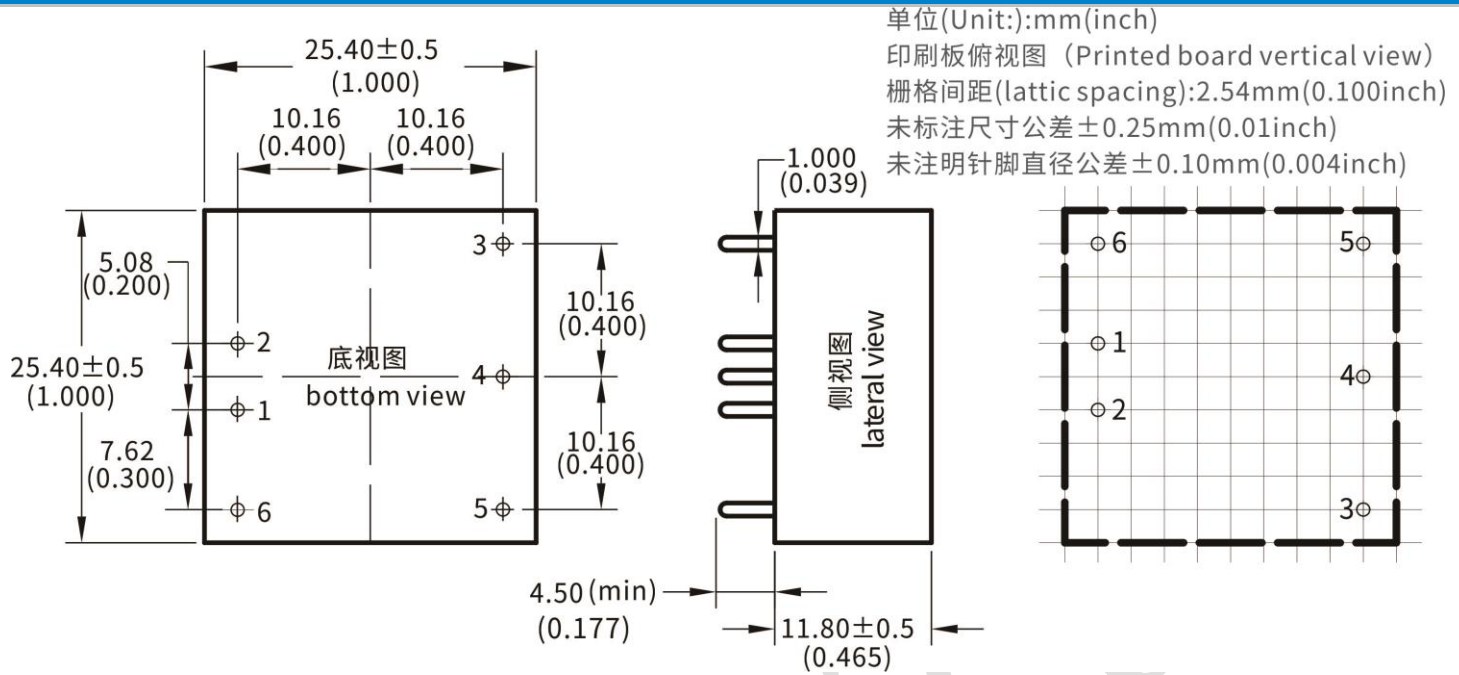

单路 (URB)	1	2	3	4	5	6
	-Vin	+Vin	+Vo	Trim	-Vo	CTRL
	输入负极	输入正极	输出正	电压调压端	输出地	遥控端
双路 (URA)	-Vin	+Vin	+Vo1	COM	-Vo2	CTRL
	输入负极	输入正极	输出正极 1	公共端	输出负极 2	遥控端

\*注意：电源模块的各管脚定义如与选型手册不符，应以实物标签上的标注为准。

URA\_YMD-20WR3 系列双路输出产品没有输出电压调节端

## 封装描述

封装代号	L x W x H
YMD	25.4 X25.4X11.8mm 1.000X 1.000 X0.465 inch

## 联系方式

GDHUIZHI®

广东汇智电子科技有限公司

[Guangdong Huizhi Electronic Technology Co., Ltd.](http://Guangdong Huizhi Electronic Technology Co., Ltd.)

地址：广东省肇庆市端州区 11 区肇庆大道北侧厂房、办公楼(二期)3 楼

官网：[www.huizhi-elec.com/www.chinaebizal.com](http://www.huizhi-elec.com/www.chinaebizal.com)

邮箱：[sales@huizhi-elec.com](mailto:sales@huizhi-elec.com)

电话：0758- 2566585